

1. Die Steuertafel MUSS frostfrei montiert werden
2. T7 muss nech der Zusatzheizung montiert werden, Z.b. im Luftkanal.
3. T10 muss in einem repräsentativen Abluftkanal / Abluftventil montiert werden
4. Komponenten mit strichpunkt verbindung sind zubehör
5. Externe Komponenten wird nicht von Nilan geliefert
6. Options platine ist Zubehör für CTS602

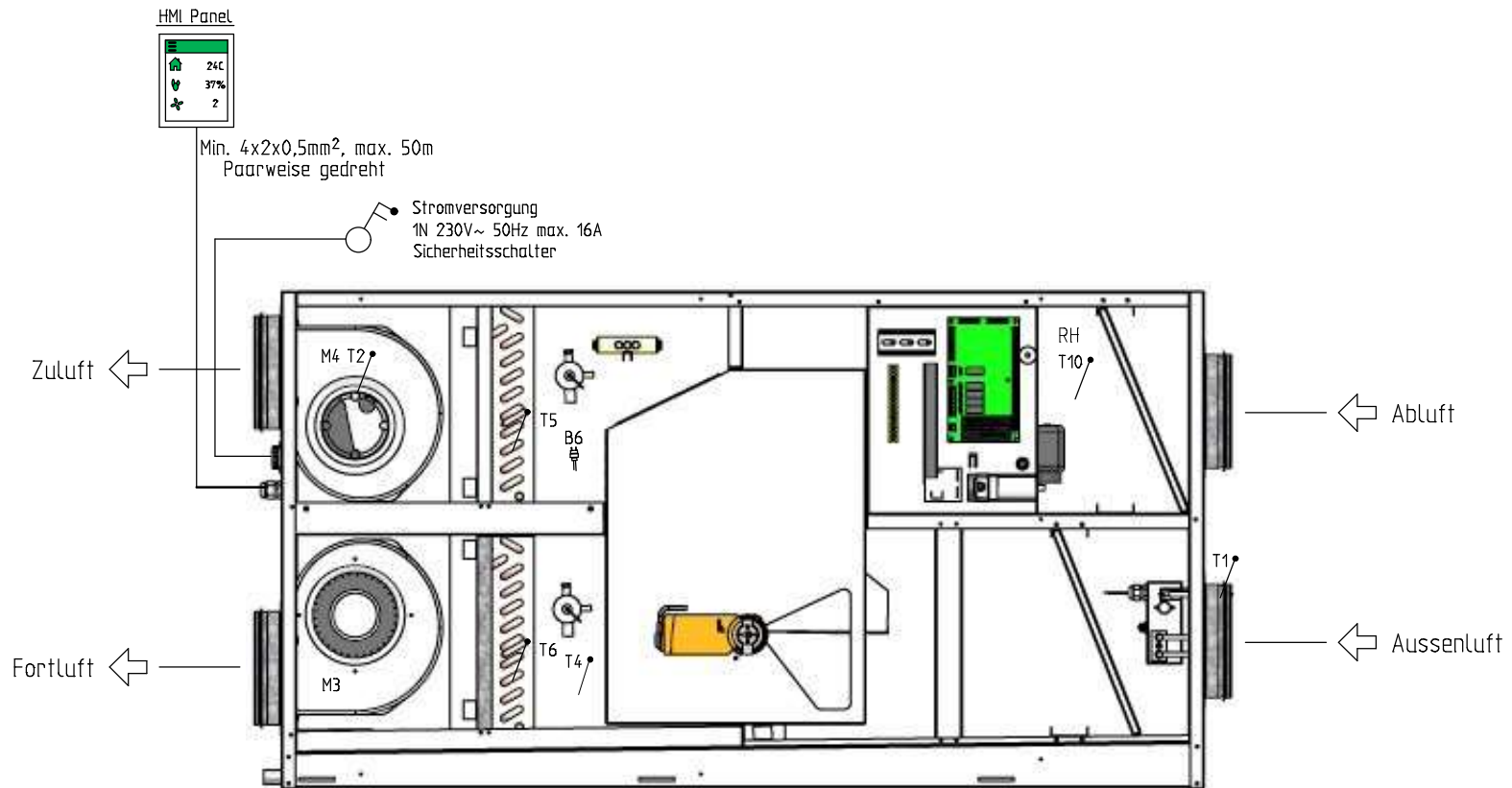

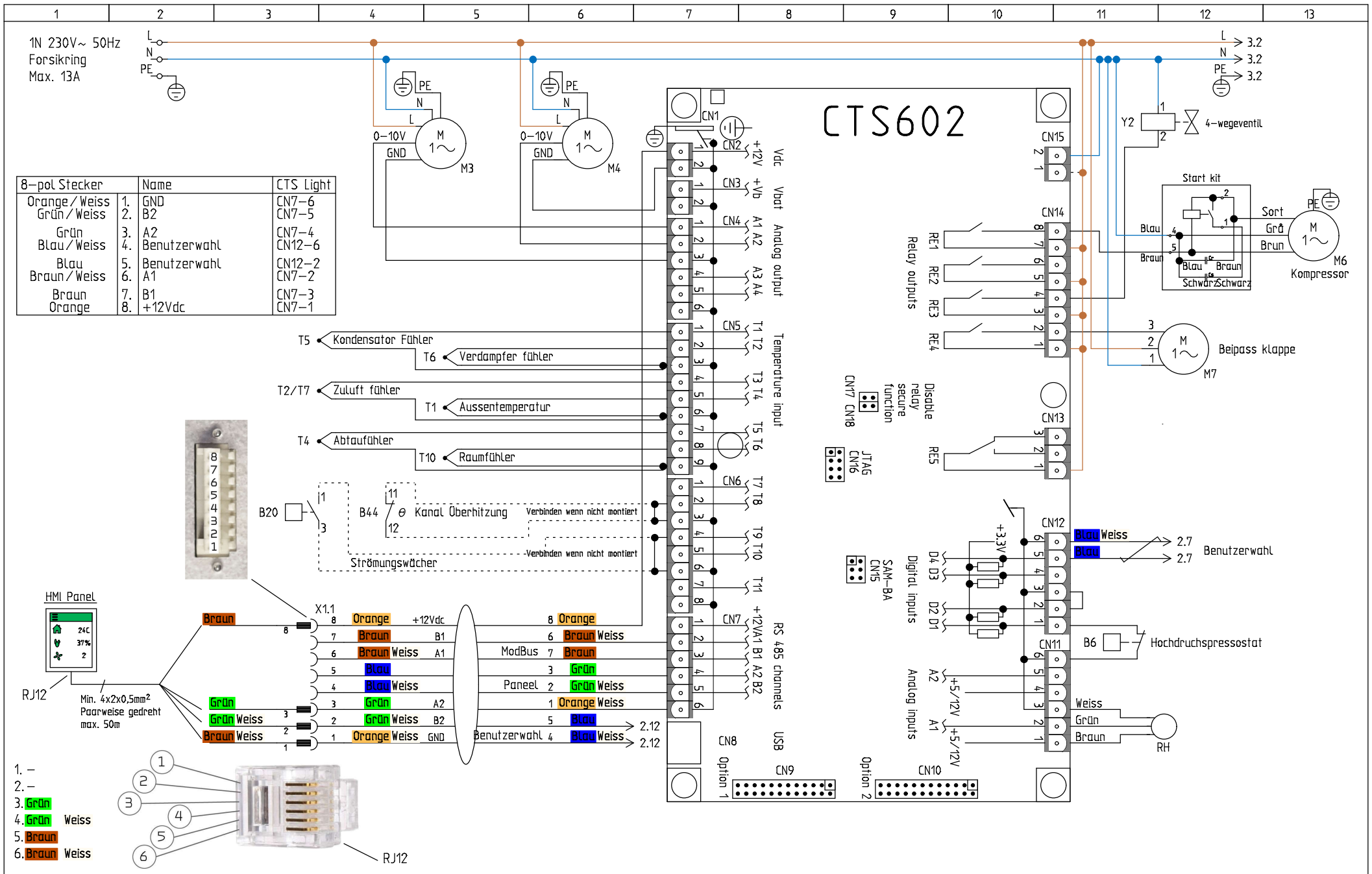

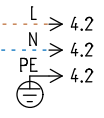
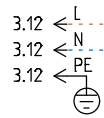

Gesamtalarm
Relais-Funktion, Eksterne Raum heizung

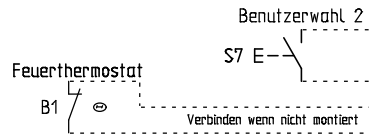
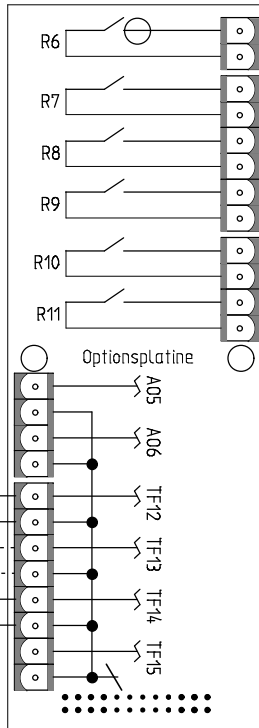

Relais-Funktion, Benutzerwahl 2

Externe Heizkörper wird freigegeben von dem steuernden Fühler

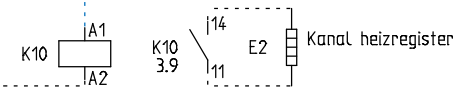
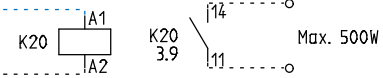

NILAN A/S
Nilanvej 2
DK-8722 Hedensted
Tlf. +4576752500
Fax +4576752525
<http://www.nilan.dk>
Email: nilan@nilan.dk

Combi 302 Polar
CTS602 Styring, HMI-panel
Warennr. 701023

Optionsprint

Bestell nummer	Revision 1.00	Initialen MD
Datum 25/01-2019	Nationalität D / A / CH / NL	Seite 3

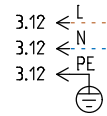

#882642

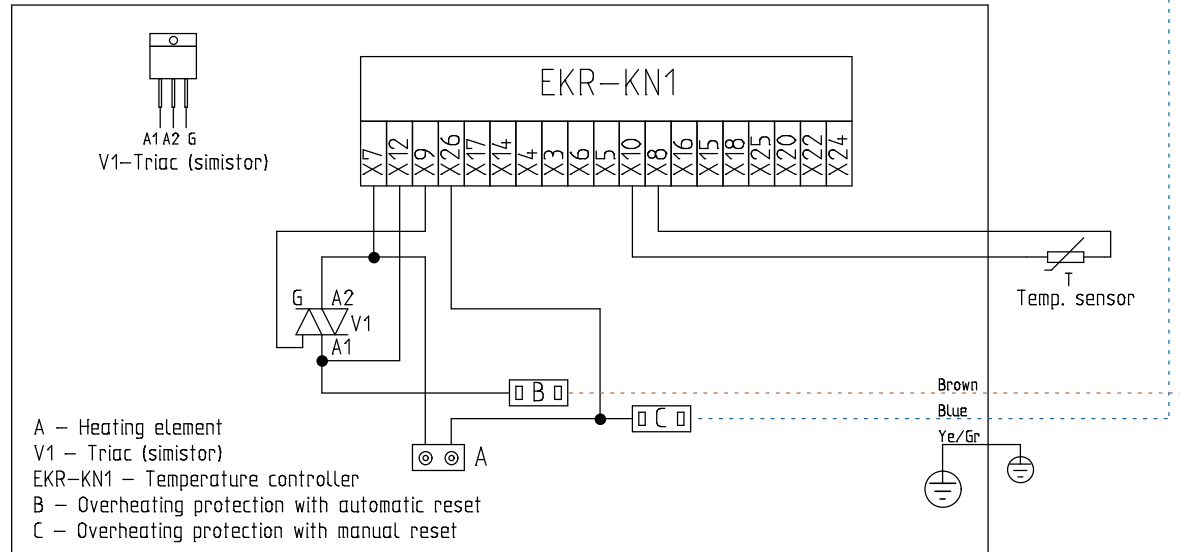

NILAN A/S
 Nilanvej 2
 DK-8722 Hedensted
 Tlf. +4576752500 <http://www.nilan.dk>
 Fax +4576752525 Email: nilan@nilan.dk

Combi 302 Polar
 CTS602 Styling, HMI-panel
 Warenr. 701023

Frostsikring

Bestell nummer	Revision 1.00	Initialen MD
Datum 25/01-2019	Nationalität D / A / CH / NL	Seite 4

Produktpalette

Produkte	Typ	Beschreibung	Dokument typ	Seite	Stromweg
B1	EGO 55.33519.020 70-5°C, #15441	Feuerthermostat Zuluft (Zubehör)	Kredsskema	3	3
B6	Wilspec 20/16 bar, #15141	Hochdruckschalter Kompressor	Kredsskema	2	12
B20	Huba 20-300Pa, #3635	Strömungswächter (Zubehör)	Kredsskema	2	4
Cr	10µF, #1015	Betrieb Kondensator	Kredsskema	2	12
Cs	80µF, #1015	Start Kondensator	Kredsskema	2	12
E1	EL-varme	Externe Heizung (Nicht Nilan Lieferung)	Kredsskema	3	11
E2	Varmelegeme	Kanal heizregister (Zubehör)	Kredsskema	3	11
K10	Telemecanique RSB1A120P7S 230V, #23466	Relais Kanalheizung	Kredsskema	3	9
K20	Telemecanique RSB1A120P7S 230V, #23466	Relais Elektrische heizung	Kredsskema	3	9
M3	ebm G3G140-AV17-14 230V~, #41003	Abluftmotor	Kredsskema	2	5
M4	ebm G3G140-AV17-14 230V~, #41003	Zuluftmotor	Kredsskema	2	6
M6	Danfoss SC15GHH 220-240V~ 60Hz, #1015	Kompressor	Kredsskema	2	13
M7	Belimo CM230-F-L, #36463	Beipass klappe	Kredsskema	2	12
Print	#239935	Optionsplatine (Zubehör)	Kredsskema	3	6
RH	#23997	Feuchtesensor	Kredsskema	2	11
S7	Kontakt	Schalter für Benutzerwahl 2 (Nicht Nilan Lieferung)	Kredsskema	3	5
T	NTC-føler JM103C1R1, #23995	Temperatur Fühler	Kredsskema	4	10
T1	NTC-føler JM103C1R1, #23995	Aussentemperatur	Kredsskema	2	5
T2/T7	NTC-føler JM103C1R1, #23995	Zuluft føler	Kredsskema	2	4
T4	NTC-føler JM103C1R1, #239961	Abtauføler	Kredsskema	2	4
T5	NTC-føler JM103C1R1, #23995	Kondensator Føler	Kredsskema	2	4
T6	NTC-føler JM103C1R1, #239961	Verdampfer føler	Kredsskema	2	5
T10	NTC-føler JM103C1R1, #23995	Raumføler	Kredsskema	2	5
X1.1			Kredsskema	2	4
X2.1			Kredsskema	2	3
X2.1			Kredsskema	2	3
X2.1			Kredsskema	2	3
X2.1			Kredsskema	2	3
Y2	RV101A23AZ, #16424	4-wegeventil	Kredsskema	2	12



Combi 302 Polar
CTS602 Styring, HMI-panel
Warennr. 701023

Projekt 701023 V1-00 190125		Seite anzahl 1	
Datum 25-01-2019	Land D / A / CH / NL	Nächste seite	Seite 1